



www.marketauto.ba

500X



STRANA LJEPOTE

Snaga ljepote: Fiat500X je kombinacija koja spaja stil i materiju, spremna da zavlada putem, sa posebnim dodatkom koji ga čini istinski jedinstvenim. Njegove dvije duše, metropoliten i krossover, osmišljene su tako da se dopadnu svima, nudeći izuzetnu udobnost, tehnologiju i bezbjednost vodenu segmentima.





500X izražava one vrijednosti koje su učinile Fiat 500 pravom ikonom koja se prepoznaje širom svijeta.

U modelu Fiat 500X, zavodljivi italijanski dizajn u sebi nosi samu esenciju jednog udobnog automobila visokih performansi koji je uvijek povezan sa cijelim svijetom.





SVJETSKA KLASA KVALITETA

Izvanrednost potiče od izvanrednosti: Fiat 500X se proizvodi u obnovljenoj SATA fabrici u Melfiju (Potenza), jednoj od najefikasnijih svjetskih proizvodnih lokacija i prvoj u Italiji koja je dobila sertifikat Silver Level WCM (Svjetska klasa proizvodnje) prema međunarodnom organizacionom modelu ciklusa proizvodnje. Fabrika u Melfiju je organizacioni model inspirisan principima moderne proizvodnje koja smanjuje broj koraka u proizvodnom lancu, pojednostavljujući montiranje kako bi stvorila najnovije čudo iz familije 500.



ŠARM i SMJELOST

----- 500X CROSS • CROSS PLUS

Ova dva nivoa ponude pokazuju avanturističku dušu modela Fiat 500X. Ovo je idealna jednačina za one koji traže snažan i prepoznatljiv izgled pravog krovera, ali koji ne prihvataju kompromis kada avantura zove.

Fiat 500X Cross i Cross Plus su dostupni sa prednjim pogonom u kombinaciji sa sistemom Traction+ ili sa pogonom na sva 4 točka. Odlikuje ih izgled branika sa zaštitnim štitovima, felne sa specifičnim dizajnom, eksterni detalji sa satenskim hromom i krovne šine



KLASA i LIČNOST

----- 500X POP • POP STAR • LOUNGE

Potreban je stil da biste bili primjećeni na gradskim ulicama. Verzije sa dušom koja je metropolitiska upravo to i čine, zahvaljujući stilu branika u boji karoserije i hromiranim detaljima koji naglašavaju kvalitet modela Fiat 500X.





IZUZETNE

TRANSMISIJE

Fiat 500X debituje u klasi koja vodi automatsku transmisiju od 9 brzina. Zahvaljujući svojih 20 različitih mapiranja, ovaj model ima lakše promjene brzine i optimizovanu potrošnju goriva u poređenju sa konvencionalnom automatskom transmisijom. Ekskluzivan u svijetu kompaktnih krossovera.

Ista pažnja posvećena potrošnji se odražava u automatskoj dvostrukoj transmisiji kvačila (DCT). To takođe podstiče dinamična svojstva modela Fiat 500X sa svojim preciznim i direktnim osjećajem prilikom mijenjanja brzina. DCT transmisija može se koristiti automatski ili sekvencijalno u cilju adaptiranja na udobniji ili sportskiji stil vožnje. Sveobuhvatni niz svojstava nudi ponešto za svakoga...



Automatska transmisija sa 9 brzina

dostupna je u kombinaciji sa MultiJet II 140 HP motorom sa 4x4 ili 1.4 MultiAir 170 HP motorom takođe sa 4x4: vrhunsko upravljanje obrtnim momentom i laka vožnja dopušta izvanredne performanse i potpunu udobnost, uz ekskluzivnost i bezbjednost pogona na sva četiri točka.

Automatska transmisija dvostrukog kvačila

kvačila je dostupna sa 1.6 MultiJet II 120 HP dizel, 1.4 MultiAir II 140 HP benzinskim motorima, omogućavajući kontinuirani obrtni momenta i vožnju bez gašenja tokom promjena brzine. Automatska transmisija dvostrukog kvačila može se koristiti u automatskom ili sekvencijalnom režimu, u zavisnosti od toga da li želite udobniju ili uzbudljiviju vožnju.





TREMNA

VOŽNJA

Fiat 500X radi kao veći krossover zahvaljujući svom superiornom upravljanju, stabilnosti i udobnosti u vožnji, ljubaznošću zadnje suspenzije MacPherson Independent.

Štaviše, zahvaljujući dostupnosti tri različita tipa pogona, 4x2, 4x2 sa Traction+ i 4x4, ovaj model nudi najširi izbor u svom segmentu.

4x4

Posebna karakteristika pogona 4x4 na modelu Fiat **500X** je usvajanje **sistema diskonekcije zadnje osovine** koji smanjuje nivo energije potrošene samo na vožnju prednjim točkovima kada upravljanje pogonom na sva četiri točka nije neophodno. Diskonekcija zadnje osovine glatko se prebacuje sa dva na četiri točka i **osigurava da se obrtnim momentom trajno upravlja bez potrebe za intervencijom vozača.**

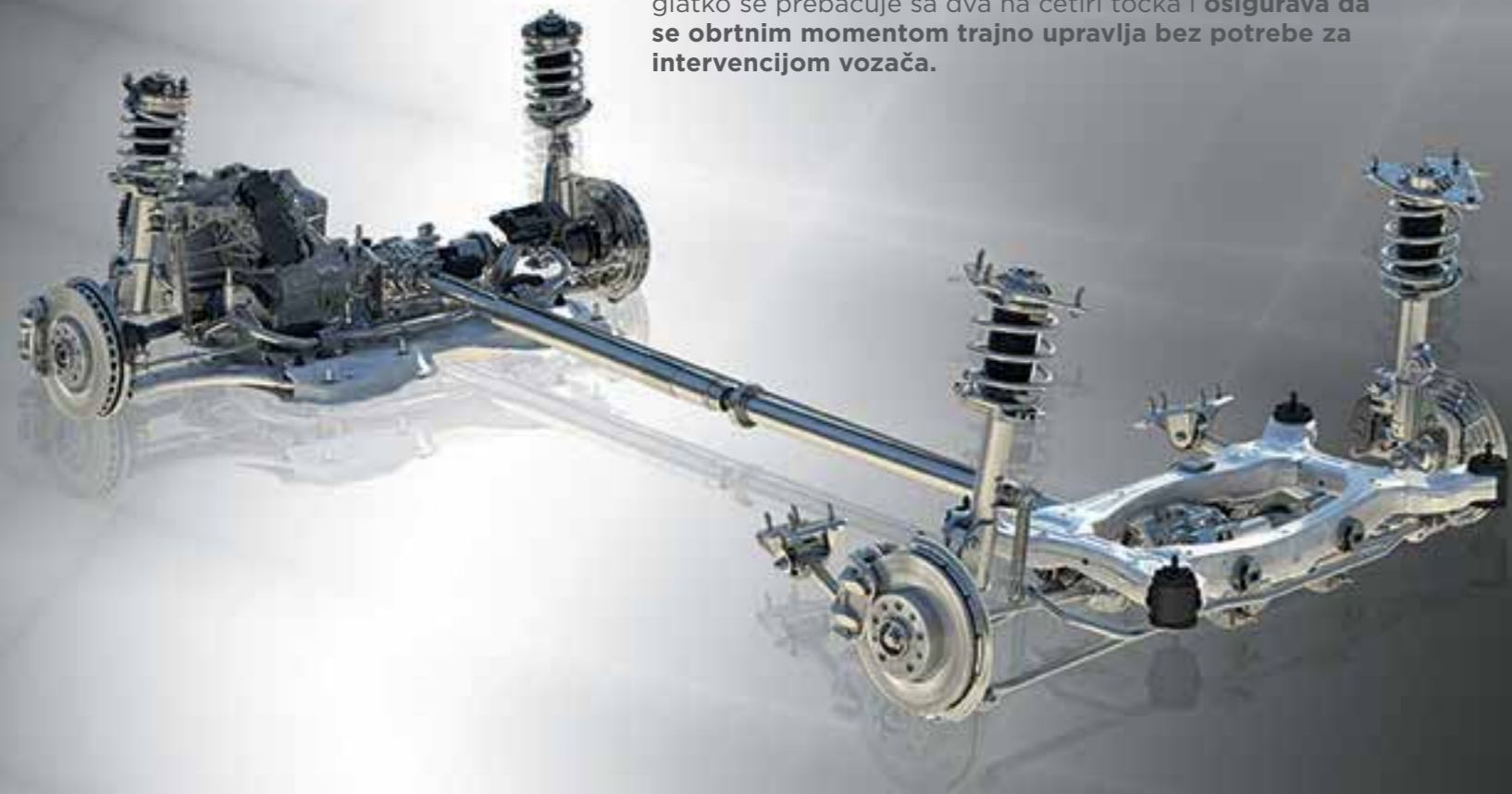

4x2 TRACTION+

The Traction+ system, u kombinaciji sa 4x2 verzijama modela Cross i Cross Plus, predstavlja elektronski sistem kontrole vuče koji koristiočioni sistem kako bi se osigurala optimalna distribucija obrtnog momenta između prednjih točkova, dopuštajući automobilu da prelazi preko ravnih površina.

500X
CROSS, CROSS PLUS

Automatski



Sportski Vuča

500X
POP STAR, LOUNGE

Automatski



Sportski Za sve vremenske uslove

Odabir režima vožnje dopušta vozaču da odabere jedno od tri dostupna "raspoloženja" koja optimizuju dinamiku vožnje, time menjajući ponašanje automobila. To je standardna karakteristika na Pop Star, Lounge, Cross i Cross Plus verzijama.



4x4 sistem modela Fiat 500X ne ograničava vašu želju za avanturom i savršeno je spojen sa modelima Cross i Cross Plus: zahvaljujući visini vožnje (više od 4x2), dizajnu branika koji poboljšava pristup i uglove izlaska kao i zahvaljujući odbrambenim štitovima, što ove verzije čini savršeno udobnim na putu i van njega.



Podaci se odnose na verziju Cross/Cross Plus sa 4x4



UZBUDLJIVI MOTORI

Širok raspon motora modela Fiat 500X nudi ponešto za svakog sa kapacitetom između 95 i 170 konjskih snaga i između 1,3 i 2,0 litara.

Sve verzije motora su u skladu sa Evro 6 standardima i Start&Stop sistemom koji je standardno opremljen (osim 1.6 E-torq), pružajući izuzetno dostignuće, ali i ograničenu potrošnju i emisiju štetnih gasova.





	1.6 E-Torq 110 KS pogon na prednjim točkovima	1.4 MultiAir II 140 KS pogon na prednjim točkovima	1.4 MultiAir II 140 KS DCT pogon na prednjim točkovima	1.4 MultiAir II 170 KS AT9 4x4	1.3 MultiJet II 95 KS pogon na prednjim točkovima	1.6 MultiJet II 120 KS pogon na prednjim točkovima	1.6 MultiJet II 120 KS DCT pogon na prednjim točkovima	2.0 MultiJet II 140 KS 4x4	2.0 MultiJet II 140 KS AT9 4x4
Kubikaža (cm ³)	1598	1368	1368	1368	1248	1598	1598	1956	1956
Maksimalna snaga KW (KS) po obrtajima u minutu	81 (110) @ 55 00	103 (140) @ 5000	103 (140) @ 5000	125 (170) @ 5500	70 (95) @ 3750	88 (120) @ 3750	88 (120) @ 3750	103 (140) @ 4000	103 (140) @ 4000
Maksimalni obrtni momenat Nm (kgm) po obrtajima u minutu	152 (15.5) @ 4500	230 (23.5) @ 1750	230 (23.5) @ 1750	250 (25.5) @ 2500	200 (20.4) @ 1500	320 (32.6) @ 1750	320 (32.6) @ 1750	350 (35.7) @ 1750	350 (35.7) @ 1750
Transmisija	5 brzina ručni	6 brzina ručni	automatski 6 brzina	9 brzina automatski	5 brzina ručni	6 brzina ručni	Automatski 6 brzina	6 brzina ručni	9 brzina automatski
Pogon	4x2	4x2	4x2	4x4	4x2	4x2	4x2	4x4	4x4
Ubrzanje 0-100 km/h (s)	11.5	9.8	9.8	8.6	12.9	10.5	10.5	9.5	9.8
Maksimalna brzina (km/h)	180	190	190	200	172	186	186	190	190
Napajanje	benzin, Ubrizgavanje u više tačaka	benzin, Ubrizgavanje u više tačaka	benzin, Ubrizgavanje u više tačaka	benzin, Ubrizgavanje u više tačaka	Dizel zajednička magistrala direktnog ubrizgavanja sa MultiJet II sistemom, turbopunjačem i interkulerom	Dizel zajednička magistrala direktnog ubrizgavanja sa MultiJet II sistemom, turbopunjačem i interkulerom	Dizel zajednička magistrala direktnog ubrizgavanja sa MultiJet II sistemom, turbopunjačem i interkulerom	Dizel zajednička magistrala direktnog ubrizgavanja sa MultiJet II sistemom, turbopunjačem i interkulerom	Dizel zajednička magistrala direktnog ubrizgavanja sa MultiJet II sistemom, turbopunjačem i interkulerom
Paljenje	elektronsko, statično, integrirano sa ubrizgavanjem	elektronsko, statično, integrirano sa ubrizgavanjem	elektronsko, statično, integrirano sa ubrizgavanjem	elektronsko, statično, integrirano sa ubrizgavanjem	kompresija	kompresija	kompresija	kompresija	kompresija
Start&Stop sistem	ne	da	da	da	da	da	da	da	da
Potrošnja za gradske uslove (litara/100 km)	8.7	7.8	7.2	8.5	4.7	4.7	4.8	5.8	6.5
Potrošnja za vangradske uslove (litara/100 km)	5.0	5.0	4.9	5.7	3.8	3.8	4.0	4.4	4.9
Kombinovana potrošnja (litara/100 km)	6.4	6.0	5.7	6.7	4.1	4.1	4.3	4.9	5.5
CO ₂ emisija (g/km)	147	139	133	157	107	109	113	130	144
Emisioni standard	Euro 6	Euro 6	Euro 6	Euro 6	Euro 6	Euro 6	Euro 6	Euro 6	Euro 6



IZUZETNA

-----**BEZBJEDNOST**

Sa modelom Fiat 500X možete uživati u svakom putovanju bez briga, zahvaljujući bogatstvu sigurnosne opreme koja uključuje pomoć u vožnji trakom (Lane Assist) kao standard na Pop Star, Lounge, Cross i Cross Plus verzijama, pored 6 vazdušnih jastuka. Maksimalna zaštita, minimalni stres za izuzetno iskustvo prilikom vožnje.



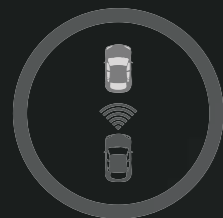

Kontrola kočenja

Upotrebom radara i video senzora u cilju detekcije brzine vozila ispred modela Fiat 500X, sistem ce obavještavati vozac da li se prebrzo priblizava cime je prisutan rizik od sudara. Ukoliko vozac nereaguje, sistem automatski aktivira kocenje da bise izbjegao sudar ili ublazili njegovi efekti..

KONTROLA KOČENJA



Električna parking kočnica

Električna parking kočnica je lakša i brža za upotrebu zbog svojih automatskih funkcija: opcija Auto Apply aktivira kočnicu kada je automobil u stanju mirovanja; opcija Drive Away Release deaktivira kocnicu prije povlacenja; opcija Safe Hold aktivira kocnicu u nebezbednim uslovima.

ELEKTRIČNA PARKING KOČNICA

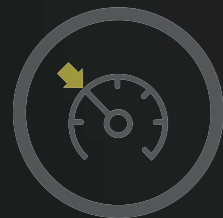

Prilagodljiva kontrola brzine

Aktivni sistem za pomoć u vožnji u cilju automatskog održavanja podešene brzine, ili rastojanja od automobila ispred. Ovaj sistem radi u opsegu brzina između 19 mph i 93 mph, i dostupan je za sve tipove transmisija (ručna, automatska, DCT).

PRILAGODLJIVA KONTROLA BRZINE

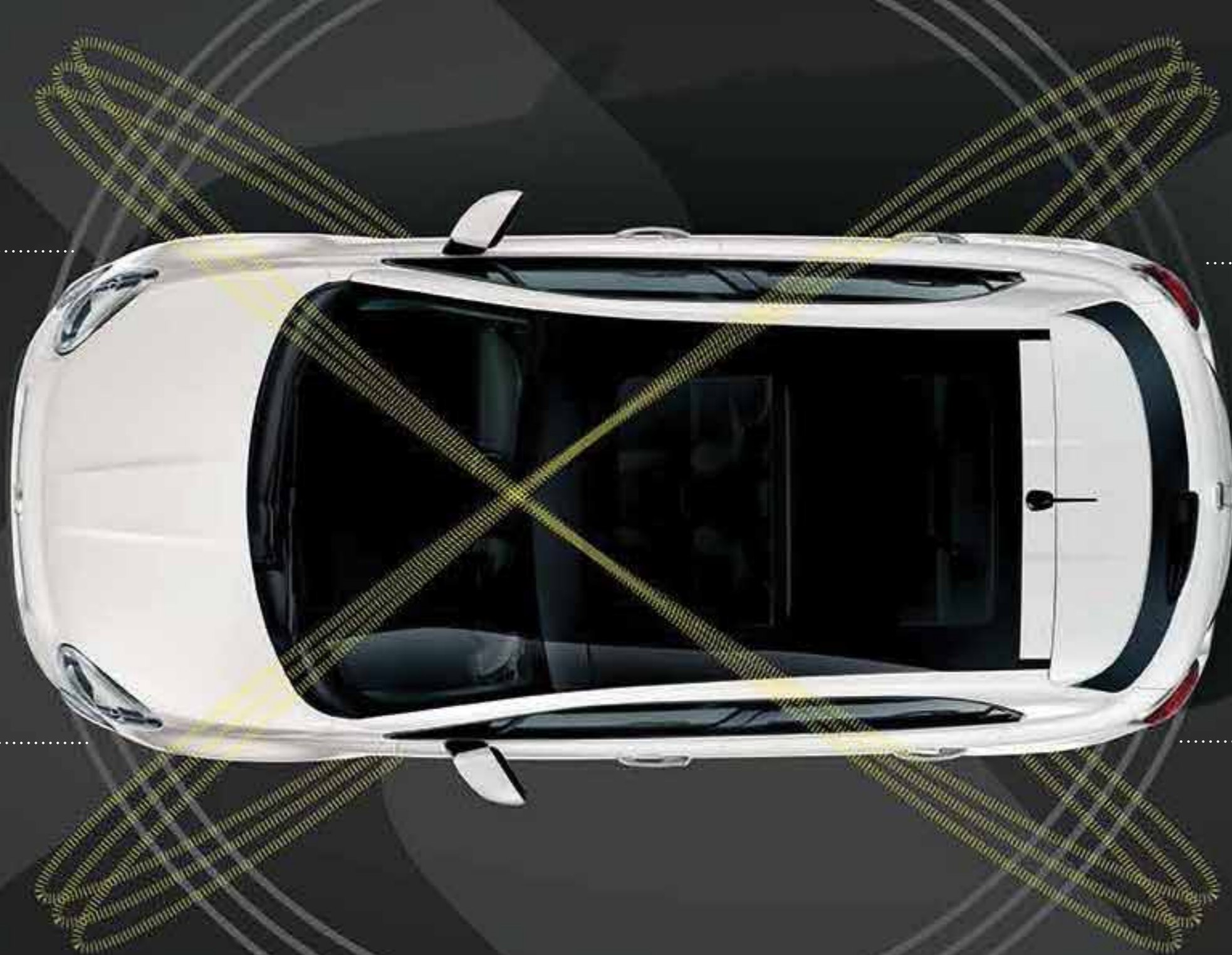

Pomoć u vožnji trakom

Obavještava vozac kada nehotice prjomeni traku (bez upotrebe migavaca). Vizuelnu indikaciju nainstrument tabli prati veci otpor volana prilikom promjene pravca.

..... POMOĆ U VOŽNJI TRAKOM (LANE ASSIST)



Zadnja kamera i senzori za parkiranje sa zadnje strane

Zadnja kamera i senzori za parkiranje omogućavaju praćenje prepreka tokom parkiranja. Na ekranu se prikazuje dinamična koordinatna mreža kao pomoc, a naizmjenicni zvuci alarma se čuju tokom manevra.

..... ZADNJA KAMERA I SENZORI ZA PARKIRANJE SA ZADNJE STRANE

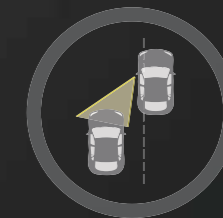

Modul nadzora mrtvog ugla

Prati prisustvo vozila u „mrtvim uglovima“ i obavještava vozac svjetlosnim signalima na retrovizorima. Ukljucuje funkciju koja obavještava vozacu prilikom vožnje unazad ukoliko nailazi vozilo sa strane.

..... MODUL NADZORA MRTVOG UGLA



TROVERTNI INFOTAINMENT

500X usmjerava mrežu sa istom lakocom sa kojom se kreće na putu. Društven i otvoren prema svijetu, Fiat 500X je uvijek povezan sa najvažnijim društvenim mrežama kroz raspon Uconnect™ LIVE sistema



Uconnect™ Radio



Uconnect™ 5" Radio LIVE
Uconnect™ 5" Radio Nav LIVE



Uconnect™ 6,5" Radio Nav LIVE

Uconnect™ Radio je pristup Uconnect™ svijetu: jednostavan a kompletanzvučni sistem zahvaljujući RDS tjuneru, volanu sa zvučnim komandama i media plejeru sa USB i AUX priključcima.

Uconnect™ 5" Radio LIVE dodaje veliki ekran od 5 inča osjetljiv na dodir, DAB (Digital Audio Broadcast) tjuner, pored komandi na volanu , Bluetooth® automatski sistem, Bluetooth® protok zvuka i eco:Drive funkciju.

Uconnect™ 5" Radio LIVE LIVE je dostupan i sa funkcijom navigacije

Uconnect™ 6,5" Radio Nav LIVE predstavlja vrhunsku infotainment ponudu, i dodaje široki ekran visoke definicije od 6,5 inča osjetljiv na dodiri navigaciju sa 3D prikazima terena.

Sa Uconnect™ uslugama možete doživjeti novo iskustvo u vožnji. **TomTom LIVE** ce Vas redovno obavještavati o saobraćaju, vremenskim prilikama i o Vašem putovanju u realnom vremenu. Vašem putovanju takođe možete pridodati više od 100 hiljada internet radio stanica preko TunelIn ili muzičke biblioteke od preko 35 miliona pesama sa opcijom Deezer. Pored toga, možete pratiti najnovije vijesti iz svijeta sa Rojtersom.



U kabini modela Fiat **500X** lako je poboljšati raspoloženje i uživati u omiljenoj muzici gdje god da idete sa Beats Audio Hi-Fi sistemom. Zahvaljujući funkciji svojih 9 zvučnika i pojačalu sa više od 500 vati snage , ovaj sistem Vam nudi čist i vjeran zvuk bilo koje jacinie.



TRA
--- UDOBNOŠĆ

500X se brine o svojim putnicima sa stilom. Vozač je u centru pažnje: zahvaljujući instrument tabli koja pruža vozaču dobrodošlicu sigurnim dodirima i osjećajem, kvalitetu površina, završnim detaljima i materijalima koji su ekskluzivitet modela Fiat 500X. Sedišta su dizajnirana kako bi ponudila optimalnu udobnost: široka su i dovoljno velika a bočni dijelovi su uljepšani završnim obradama od rafinisanog "prêt-à-porter" materijala.



Lounge verzija unutrašnjosti sa perforiranom kožom boje duvana.



Cross Plus verzija unutrašnjosti sa perforiranom crnom kožom.

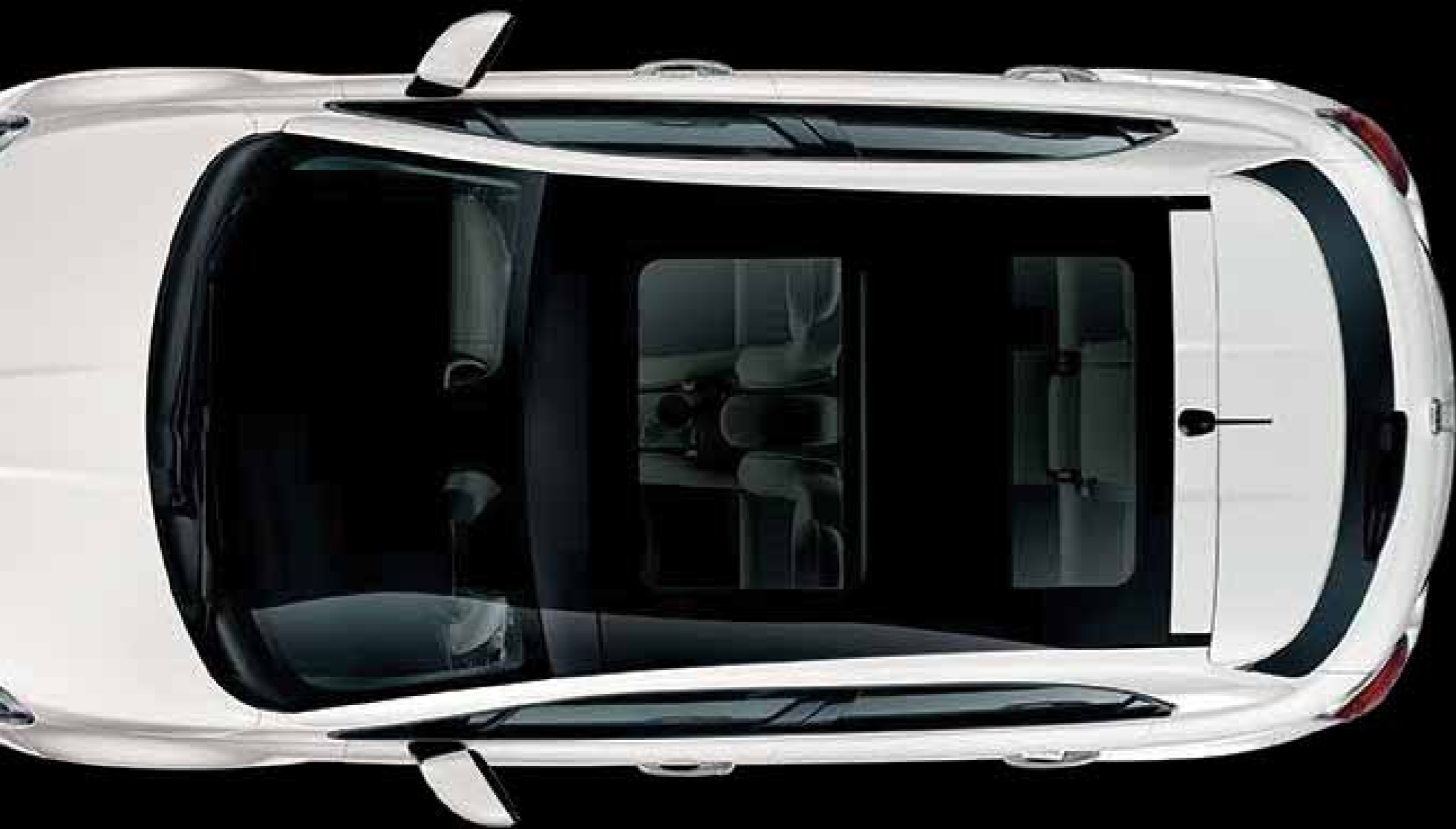

Optional large-size electric glass roof

500X POP - POP STAR

Unutrašnjost sa strukturiranim crnim materijalom i sivom tehničkom tkaninom.



500X POP STAR

Unutrašnjost sa strukturiranom crnom/ sivom tkaninom i tehničkom tkaninom boje slonovače.



500X LOUNGE

Elektro-zavarena siva tkanina sa "prêt-à-porter" izgledom/ sa bež umecima od eko-kože.



Kao
u ko
tapa
sedi
elek
su d

PRESIVNE

BOJE

Komunikativan i originalan, Fiat 500X voli da se izražava pomoću 13 različitih boja: 4 pastelne, 6 metalik, 1 mat metalik i 2 troslojne.





BOJE

PASTELNE



296
ICE BIJELA



601
CINEMA CRNA



231
CAPPUCCINO BEŽ



895
PASSIONE CRVENA

METALIK



348
ARGENTO SIVA



732
DONATELLO BRONZANA



679
FASHION SIVA



731
JEANS PLAVA



888
VENEZIA PLAVA



399
MAGNETIC BRONZANA

TROSLOJNE



824
AMALFI ŽUTA



831
AMORE CRVENA

MATT METALLIC



400
MAGNETIC BRONZANA

BOJE KOMANDNE TABLE



KOMANDNA
TABLA U BOJI
KAROSERIJE
• standardna
na modelu
POP
POP STAR
LOUNGE

TEKSTURISANA
KOMANDNA TABLA
SA MATT GREY
ZAVRŠNOM
OBRADOM
• standardna na modelu
CROSS
CROSS PLUS



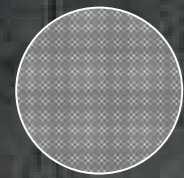

Umeci na centralnoj konzoli i pločama vrata sa efektom ugljenika završna obrada



Strukturirana crna tkanina i tehnička crna tkanina

500X
POP

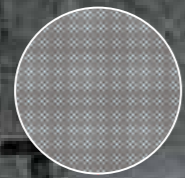

Umeci na centralnoj konzoli i pločama vrata sa efektom ugljenika završna obrada



Strukturirana crna tkanina i tehnička crna tkanina

500X
POP STAR

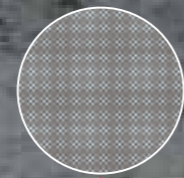

Umeci na centralnoj konzoli i pločama vrata sa efektom ugljenika završna obrada



Strukturirana crna/siva tkanina i tehnička tkanina od slonovače

500X
POP STAR

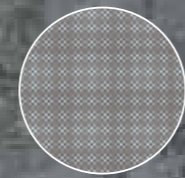

Umeci na centralnoj konzoli i pločama vrata sa efektom ugljenika završna obrada



Elektro-zavarena siva tkanina sa "prêt-à-porter" izgledom sa bež umecima od eko-kože.

500X
LOUNGE

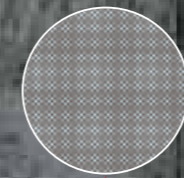

Umeci na centralnoj konzoli i pločama vrata sa efektom ugljenika završna obrada



Elektro-zavarena siva tkanina sa "prêt-à-porter" izgledom sa tamno braon umecima od eko-kože.

500X
LOUNGE



Umeci na centralnoj konzoli i pločama vrata sa efekat brušenog aluminijuma završna obrada



Strukturirana tkanina sa trodimenzionalnim šivenim/crnim umecima od eko kože

500X
CROSS
CROSS PLUS



Umeci na centralnoj konzoli i pločama vrata sa efekat brušenog aluminijuma završna obrada



Perforirana crna koža

500X
POP STAR/LOUNGE
CROSS/CROSS PLUS
(opciono)



Umeci na centralnoj konzoli i pločama vrata sa efekat brušenog aluminijuma završna obrada



Perforirana koža boje duvana

500X
POP STAR/LOUNGE
CROSS/CROSS PLUS
(opciono)

KOMBINACIJE BOJA I UNUTRAŠNOSTI VOZILA

NIVO OBLOGE	TKANINA UNUTRAŠNOSTI VOZILA						
	Pop	Pop Star	Lounge	Cross	Cross Plus		
Kontrolna tabla	u boji karoserije	u boji karoserije	u boji karoserije	u boji karoserije	u boji karoserije	teksturisano Matt Grey završnom obradom	teksturisano Matt Grey završnom obradom
Umeci na centralnoj konzoli i pločama na vratima	efekat ugljenika	efekat ugljenika	efekat ugljenika	efekat ugljenika	efekat ugljenika	efekat brušenog aluminijuma	efekat brušenog aluminijuma
Sedišta	strukturirana crna tkanina i tehnička crna tkanina (121)	strukturirana crna tkanina i tehnička crna tkanina (121)	strukturirana antracit tkanina i tehnička tkanina od slonovače (124)	elektro zavarena siva tkanina sa "prêt-à-porter izgledom"/tamno smeđi umeci od eko kože (585)	elektro zavarena siva tkanina sa "prêt-à-porter izgled"/ bež umeci od eko kože (587)	strukturirana siva tkanina sa trodimenzionalnim šivenim/crnim umecima od eko kože (030)	strukturirana siva tkanina sa trodimenzionalnim šivenim/crnim umecima od eko kože (030)
PASTELNE BOJE							
231 Cappucino bež (opciono 5DM)	•	•	•	•	•	•	•
296 Ice bijela (opciono 5CA)	•	•	•	•	•	•	•
601 Cinema crna (opciono 5CK)	•	•	•	•	•	•	•
895 Passione crvena (opciono 5B2)	•	•	•	•	•	•	•
METALIK BOJE							
348 Argento siva (opciono 5DN)	•	•	•	•	•	•	•
399 Magnetic bronzana (opciono 5DQ)	•	•	•	•	•	•	•
679 Fashion siva (opciono 5DT)	•	•	•	•	•	•	•
731 Jeans plava (opciono 5DR)	•	•	•	•	•	•	•
732 Donatello bronzana (opciono 5DS)	•	•	•	•	•	•	•
888 Venezia plava (opciono 5DP)	•	•	•	•	•	•	•
TROSLOJNE BOJE							
824 Amalfi žuta (opciono 802)	•	•	•	•	•	•	•
831 Amore crvena (opciono 270)	•	•	•	•	•	•	•
MAT METALIK BOJE							
400 Magnetic bronzana (opciono 4H5)	•	•	•	•	•	•	•

KOŽNA UNUTRAŠNOST (OPCIONO)			
Pop Star - Lounge opciono 211		Cross - Cross Plus opciono 211	
u boji karoserije	u boji karoserije	teksturisano Matt Grey završnom obradom	teksturisano Matt Grey završnom obradom
efekat brušenog aluminijuma	efekat brušenog aluminijuma	efekat brušenog aluminijuma	efekat brušenog aluminijuma
perforirana crna koža (423)	perforirana koža boje duvana (470)	perforirana crna koža (424)	perforirana koža boje duvana sa ardesia sivim tehničkim umecima (478)
•	•	•	•
•	•	•	•
•	•	•	•
•	•	•	•
•	•	•	•
•	•	•	•
•	•	•	•
•	•	•	•
•	•	•	•
•	•	•	•
•	•	•	•
•	•	•	•
•	•	•	•

**500X
POP**



406 - sjajna siva ratkapna od 16 inča (standardna na modelu Pop)

**500X
POP STAR**



5FB - sjajna siva aluminijumska felna od 16 inča (standardna na Pop Star, opciona na Pop modelu)

**500X
LOUNGE**



9GF - satenska siva aluminijumska felna (dostupna na Lounge modelu, opciona na Pop Star modelu)

**500X
CROSS**



433 - mat siva aluminijumska felna od 17 inča u dve nijanse sa dijamantskom završnom obradom (standardna na modelu Cross, opciona na modelu Cross Plus)

**500X
CROSS PLUS**



4AY - mat siva aluminijumska felna od 18 inča u dve nijanse sa dijamantskom završnom obradom (standardna na modelu Cross Plus, opciona na modelu Cross)



421 - uglancana sjajna aluminijumska felna od 16 inča (opciona na modelu Pop/Pop Star)



68P - mat crna aluminijumska felna od 17 inča sa dijamantskom završnom obradom (opciona na modelu Pop Star/Cross/Lounge)



5A6 - mat uglancana aluminijumska felna od 18 inča sa dijamantskom završnom obradom (opciona na modelu Lounge/ Cross Plus)



439 - sjajna siva aluminijumska felna od 18 inča (opciona na modelu Lounge)





KLUZIVNO
MOPAR



MOPAR.
At your service

Raznolikost je jedina stvar koja nas čini jedinstvenim. Model 500x osigurava da uvijek možete biti svoji sa mnoštvom ekskluzivnih dodataka i prilagođavanja koje je razvio Mopar. Zato sa modelom Fiat 500X lako možete da pratite svoje strasti.

HROMIRANI XTRA PAKET



Mnogo različitih korica za ključeve koje će svako putovanje učiniti posebnijim



Hromirani Xtra paket
(obloge za retrovizore, kućišta farova za maglu, trake na haubi, lajsne)

Prilagođavanja

Za još malo boje, tu je pet Xtra paketa (crvni, crni, bronzani i bež), koji se sastoje od obloga za retrovizore, lajsni za vrata i naljepnica za krov/haubu koje se savršeno slažu sa ekskluzivnim naplacima od legure (prodaje se zasebno). Hromirani Xtra paket dostupan je za one koji više vole doteraniji hromirani izgled..

Ponuda sistema za nošenje

Atraktivan i funkcionalan, Fiat 500X posjeduje širok raspon sistema za prevoz sportske opreme za bicikle skije i snoubord, kao i mnogo dodatne opreme dizajnirane za najbolju mogucu upotrebu prtljažnika sa djelovima za cuvanje, mrežama i organizatorima. I, za vecu udobnost, 500x nudi dva paketa namjenjena rekreaciji: Ljetnji i Zimski Xtra paket, od kojih prvi kombinuje postolje za bicikl, a drugi postolje za skije sa štitnikom za prtljažnik.

Aluminijumske felne

Da biste pretvorili svoj automobil u ekskluzivnu robu, MOPAR je dizajnirao niz aluminijumskih felni od 18 inča namjenjenih za model 500X, koje su dostupne u 5 ekskluzivnih završnih obrada.



- Crveni Xtra paket (retrovizori, lajsne i nalepnice)
- Bijeli Xtra paket (retrovizori, lajsne i nalepnice)
- Bronzani Xtra paket (retrovizori, lajsne i nalepnice)
- Bež Xtra paket (retrovizori, lajsne i nalepnice)
- Crni Xtra paket (retrovizori i nalepnice)

XTRA PAKETI U BOJI



TEHNIČKE SPECIFIKACIJE

500X	1.6 E-Torq 110 KS* Pop - Pop Star	1.4 MultiAir II 140 KS Pop Star - Lounge - Cross - Cross Plus	1.4 MultiAir II 140 KS DCT Pop Star - Lounge - Cross - Cross Plus	1.4 MultiAir II 170 KS AT9 4x4 Cross - Cross Plus		1.3 MultiJet 95 KS Pop - Pop Star - Lounge	1.6 MultiJet II 120 KS Pop Star - Lounge - Cross - Cross Plus	1.6 MultiJet II 120 KS DCT front wheel drive Pop Star - Lounge - Cross - Cross Plus	2.0 MultiJet II 140 KS 4x4 Cross - Cross Plus	2.0 MultiJet II 140 KS AT9 4x4 Cross - Cross Plus
Br. cilindara, raspored	4 u redu	4 u redu	4 u redu	4 u redu		4 u redu	4 u redu	4 u redu	4 u redu	4 u redu
Provrt i hod klipa (mm)	77x85,8	72 x 84	72 x 84	72 x 84		69.6x82	79,5x80,5	79,5x80,5	83x90.4	83x90.4
Kubikaža (cm³)	1598	1368	1368	1368		1248	1598	1598	1956	1956
Stepen kompresije	11,1:1	10.0:1	10.0:1	10.0:1		16.8:1	16.5:1	16.5:1	16.5:1	16.5:1
Maksimalna snaga: (kW KS] obrtaja po minutu	81 (110) @ 5500	103 (140) @ 5000	103 (140) @ 5000	125 (170) @ 5500		70 (95) @ 3750	88 (120) @ 3750	88 (120) @ 3750	103 (140) @ 4000	103 (140) @ 4000
Maksimalni obrtni momenat (Nm [kg] obrtaja po minutu)	152 (15.5) @ 4500	230 (23.5) @ 1750	230 (23.5) @ 1750	250 (25.5) @ 2500		200 (20.4) @ 1500	320 (32.6) @ 1750	320 (32.6) @ 1750	350 (35.7) @ 1750	350 (35.7) @ 1750
Napajanje	Benzin, ubrizgavanje u više tačaka	Benzin, ubrizgavanje u više tačaka, turbopunjač i interkuler	Benzin, ubrizgavanje u više tačaka, turbopunjač i interkuler	Benzin, ubrizgavanje u više tačaka, turbopunjač i interkuler		Dizel zajednička magistrala direktnog ubrizgavanja sa MultiJet II sistemom, turbopunjačem i interkulerom	Dizel zajednička magistrala direktnog ubrizgavanja sa MultiJet II sistemom, turbopunjačem i interkulerom	Dizel zajednička magistrala direktnog ubrizgavanja sa MultiJet II sistemom, turbopunjačem i interkulerom	Dizel zajednička magistrala direktnog ubrizgavanja sa MultiJet II sistemom, turbopunjačem i interkulerom	Dizel zajednička magistrala direktnog ubrizgavanja sa MultiJet II sistemom, turbopunjačem i interkulerom
Dovod goriva	1 bregasta osovinna na glavi motora, 16 ventila	1 bregasta osovinna na glavi motora, 16 ventila	1 bregasta osovinna na glavi motora, 16 ventila	1 bregasta osovinna na glavi motora, 16 ventila		dupla bregasta osovinna na glavi motora, 16 ventila	dupla bregasta osovinna na glavi motora, 16 ventila	dupla bregasta osovinna na glavi motora, 16 ventila	dupla bregasta osovinna na glavi motora, 16 ventila	dupla bregasta osovinna na glavi motora, 16 ventila
Paljenje	elektronsko, statično, integrisano sa ubrizgavanjem	elektronsko, statično, integrisano sa ubrizgavanjem	elektronsko, statično, integrisano sa ubrizgavanjem	elektronsko, statično, integrisano sa ubrizgavanjem		kompresija	kompresija	kompresija	kompresija	kompresija
Start&Stop sistem	ne	da	da	da		da	da	da	da	da

DIMENZIJE

Broj sjedišta	5	5	5	5		5	5	5	5	5
Broj vrata	5	5	5	5		5	5	5	5	5
Dužina (Pop - Pop Star - Lounge / Cross - Cross Plus)	4248 / -	4248 / 4273	4248 / 4273	- / 4273		4248 / -	4248 / 4273	4248 / 4273	- / 4273	- / 4273
Širina (mm) / širina + retrovizori (mm)	1796 / 2025	1796 / 2025	1796 / 2025	1796 / 2025		1796 / 2025	1796 / 2025	1796 / 2025	1796 / 2025	1796 / 2025
Visina (Pop - Pop Star - Lounge / Cross - Cross Plus) (mm)	1600 / -	1600 / 1608	1600 / 1608	- / 1620		1600 / -	1600 / 1608	1600 / 1608	- / 1620	- / 1620
Međuosovinsko rastojanje (mm)	2570	2570	2570	2570		2570	2570	2570	2570	2570
Prednji / zadnji razmak točkova (mm)	1545 / 1545	1545 / 1545	1545 / 1545	1545 / 1545		1545 / 1545	1545 / 1545	1545 / 1545	1545 / 1545	1545 / 1545
Kapacitet kabine / sa savijenim zadnjim sjedištima 350 /	1000	350 / 1000	350 / 1000	350 / 1000		350 / 1000	350 / 1000	350 / 1000	350 / 1000	350 / 1000

AKUMULATOR

Kapacitet (Ah)	63	63	63	63		63	72	72	72	72
----------------	----	----	----	----	--	----	----	----	----	----

TRANSMISIJA

Pogon	na prednjim točkovima	na prednjim točkovima	na prednjim točkovima	4x4 na zahtev sa sistemom za diskonekciju		na prednjim točkovima	na prednjim točkovima	na prednjim točkovima	4x4 na zahtev sa sistemom za diskonekciju	4x4 na zahtev sa sistemom za diskonekciju
Mjenjacrucni sa 5 brzinarucni sa 6 brzina			automatski sa 6 brzina i sa dvostrukim kvačilom	automatski sa 9 brzina		ručni sa 5 brzina	ručni sa 6 brzina	ručni sa 6 brzina	ručni sa 6 brzina	automatski sa 9 brzina
Finalna transmisija	3.929	4.438	4.438	4.334		3.733	3.579	3.833	3.833	4.334

* Odabir režima nije dostupan

TEHNIČKE SPECIFIKACIJE

	1.6 E-Torq 110 KS* Pop - Pop Star	1.4 MultiAir II 140 KS Pop Star - Lounge - Cross - Cross Plus	1.4 MultiAir II 140 KS DCT Pop Star - Lounge - Cross - Cross Plus	1.4 MultiAir II 170 KS AT9 4x4 Cross - Cross Plus		1.3 MultiJet 95 KS Pop - Pop Star - Lounge	1.6 MultiJet II 120 KS Pop Star - Lounge - Cross - Cross Plus	1.6 MultiJet II 120 KS DCT front wheel drive Pop Star - Lounge - Cross - Cross Plus	2.0 MultiJet II 140 KS 4x4 Cross - Cross Plus	2.0 MultiJet II 140 KS AT9 4x4 Cross - Cross Plus
TOČKOVI										
Veličina gume 16 inča	215/60 R16	215/60 R16	215/60 R16	215/60 R16		215/60 R16	215/60 R16	215/60 R16	215/60 R16	215/60 R16
Veličina točka 16 inča	6.5J x 16	6.5J x 16	6.5J x 16	6.5J x 16		6.5J x 16	6.5J x 16	6.5J x 16	6.5J x 16	6.5J x 16
Veličina gume 17 inča	215/55 R17	215/55 R17	215/55 R17	215/55 R17		215/55 R17	215/55 R17	215/55 R17	215/55 R17	215/55 R17
Veličina točka 17 inča	7J x 17	7J x 17	7J x 17	7J x 17		7J x 17	7J x 17	7J x 17	7J x 17	7J x 17
Veličina gume 18 inča	225/45 R18	225/45 R18	225/45 R18	225/45 R18		225/45 R18	225/45 R18	225/45 R18	225/45 R18	225/45 R18
Veličina točka 18 inča	7J x 18	7J x 18	7J x 18	7J x 18		7J x 18	7J x 18	7J x 18	7J x 18	7J x 18
UPRAVLJANJE										
Tip	zupčasta letva sa elektronskim Dualdrive™ servo upravljanjem	zupčasta letva sa elektronskim Dualdrive™ servo upravljanjem	zupčasta letva sa elektronskim Dualdrive™ servo upravljanjem	zupčasta letva sa elektronskim Dualdrive™ servo upravljanjem		zupčasta letva sa elektronskim Dualdrive™ servo upravljanjem	zupčasta letva sa elektronskim Dualdrive™ servo upravljanjem	zupčasta letva sa elektronskim Dualdrive™ servo upravljanjem	zupčasta letva sa elektronskim Dualdrive™ servo upravljanjem	zupčasta letva sa elektronskim Dualdrive™ servo upravljanjem
Krug okretanja vozila od ivičnjaka do ivičnjaka (m)	11.05	11.05	11.05	11.05		11.05	11.05	11.05	11.05	11.05
SUSPENZIJA										
Prednja suspenzija	McPherson, samostalni točkovi	McPherson, samostalni točkovi	McPherson, samostalni točkovi	McPherson, samostalni točkovi		McPherson, samostalni točkovi	McPherson, samostalni točkovi	McPherson, samostalni točkovi	McPherson, samostalni točkovi	McPherson, samostalni točkovi
Zadnja suspenzija	McPherson, samostalni točkovi	McPherson, samostalni točkovi	McPherson, samostalni točkovi	McPherson, samostalni točkovi		McPherson, samostalni točkovi	McPherson, samostalni točkovi	McPherson, samostalni točkovi	McPherson, samostalni točkovi	McPherson, samostalni točkovi
KOČNICE										
Prednje	ventilisani disk	ventilisani disk	ventilisani disk	ventilisani disk		ventilisani disk	ventilisani disk	ventilisani disk	ventilisani disk	ventilisani disk
Zadnje	disk	disk	disk	disk		disk	disk	disk	disk	disk
KAPACITET - TEŽINE										
Rezervoar za gorivo (litara)	48	48	48	48		48	48	48	48	48
Težina praznog vozila (kg)	1275	1320	1320	1430		1320	1320	1320	1430	1495
Težina koja se može vući, bez kočnica (kg)	600	600	600	600		600	600	600	600	600
Težina koja se može vući, sa kočnicama (kg)	800	1200	1200	1200		1000	1200	900	1200	1200
PERFORMANSE										
Maksimalna brzina (km/h)	180	190	190	200		172	186	186	190	190
Ubrzanje: 0-100 km/h (s)	11.5	9.8	9.8	8.6		12.9	10.5	10.5	9.5	9.8
POTROŠNJA - EMISIJE										
Potrošnja u gradskim uslovima (mpg [litar/100 km])	8.7	7.8	7.2	8.5		4.7	4.7	4.8	5.8	6.5
Potrošnja van grada (mpg [litar/100 km])	5.0	5.0	4.9	5.7		3.8	3.8	4.0	4.4	4.9
Potrošnja u kombinovanim uslovima (mpg [litar/100 km])	6.4	6.0	5.7	6.7		4.1	4.1	4.3	4.9	5.5
CO emisije: (g/km) (u kombinovanim uslovima)	147	139	133	157		107	109	113	130	144
Emisioni standard	Euro 6	Euro 6	Euro 6	Euro 6		Euro 6	Euro 6	Euro 6	Euro 6	Euro 6

* Odabir režima nije dostupan